

BAUER T4

Instruction Manual

Bedienungsanleitung

Mode d'emploi

Instrucciones para el uso

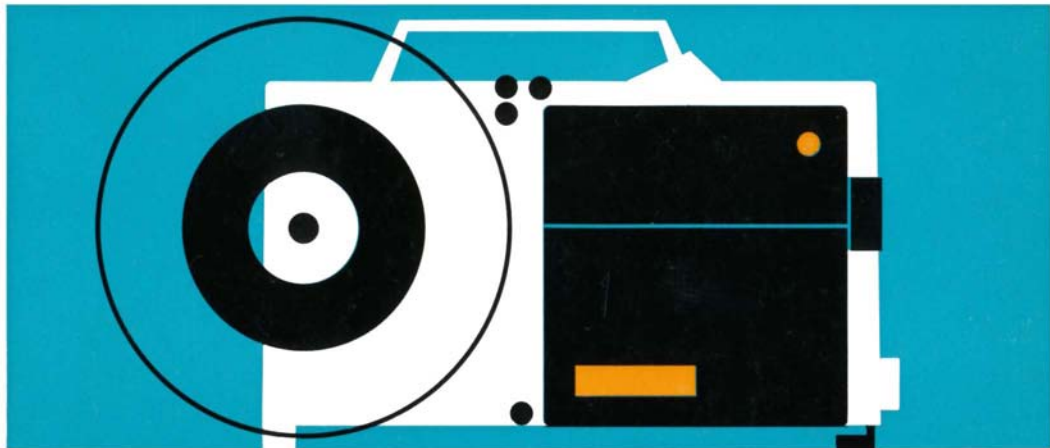

ROBERT BOSCH PHOTOKINO GMBH · BERLIN/STUTTGART

English **Pages 4 - 9**

When reading these instructions, please open the first and the last cover leaf for better guidance and understanding.

Deutsch **Seiten 10 - 15**

Beim Lesen der Bedienungsanleitung bitte die erste und die letzte Umschlagseite herausklappen.

Français **Pages 16 - 21**

Mode d'emploi: déplier la première et la dernière page de couverture.

Español **Páginas 22 - 27**

Sírvase abrir la primera y la última página, al leer las presentes instrucciones de uso.

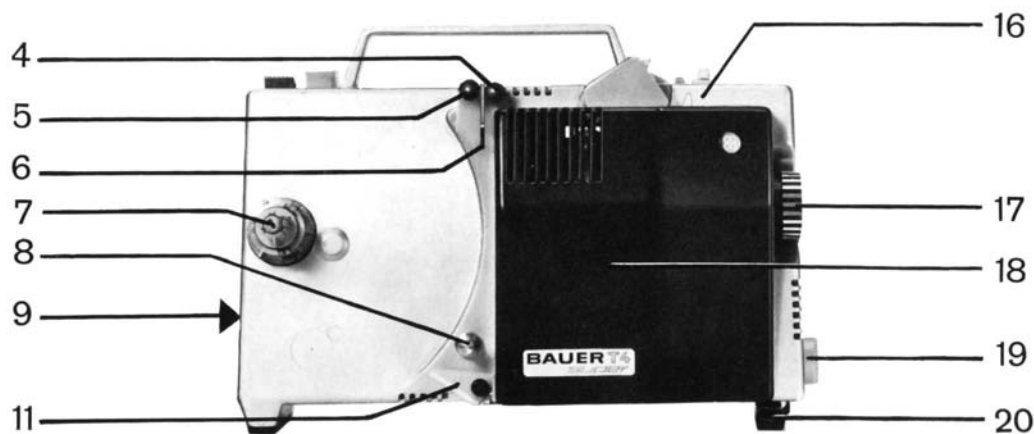
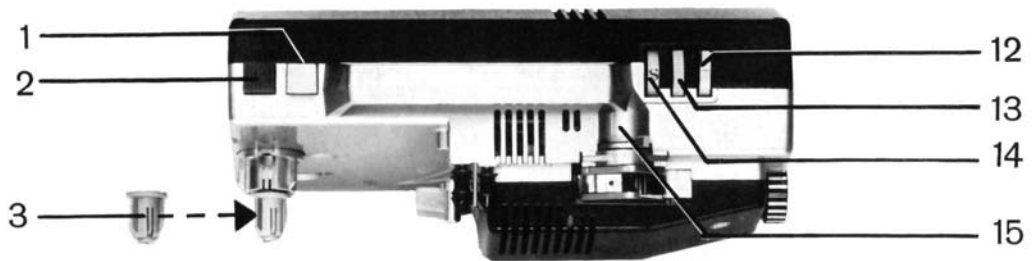

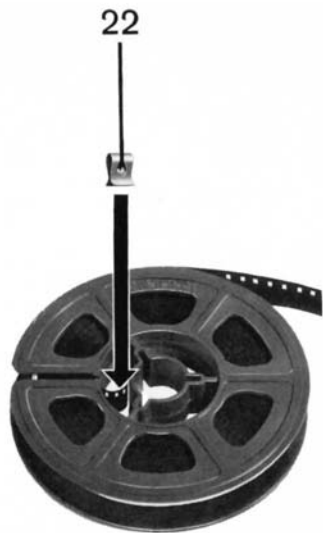
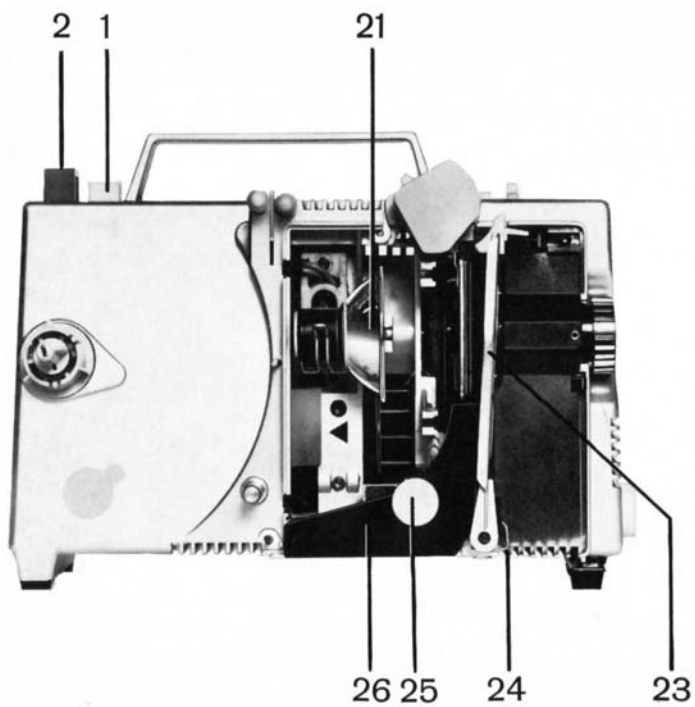

English

The BAUER T 4 is a dual projector for showing super-8, single-8, and standard-8 films. In this projector provision is made for:

- Instant change of running speed during a showing (from standard to slow-motion, and vice versa).
- Instant repetition of a scene.
- Stopping of the film at any point.
- Rapid rewinding without taking the film out of the film gate.

Here the most important operational elements for those who are in a hurry to start showing:

- 1 On/Off key
- 2 Rapid rewind
key 'down' provides normal projection
key 'up' provides rewinding.
- 6 Switch lever
If the end of the film has not been se-

cured to the core of the supply spool, motor and lamp are turned off at the end of the film by means of switch lever 6.

- 12 Film running speed switch
standard speed (18 f.p.s.)
slow-motion (9 f.p.s.)
- 13 Knurled frameline adjusting wheel
- 14 Knurled wheel for selection of film format:
'N' stands for standard-8; 'S' stands for super-8 and single-8.

Preparations

Mains connection

The projector is designed for connection to a power supply of 115 v/60 cycles.

- 9 Receptacle for mains connecting cord.

Selection of film format

- 14 Set the knurled wheel on 'S' for super-8- and single-8-film
- 3 Slide the super-8 spool adapter onto the spool shaft 7
- 14 Set the knurled wheel to 'N' for standard-8-film
- 8 Bolt for holding the super-8 spool adapter when showing standard-8-film.

Important: By no means adjust this knurled wheel when the film is laced! Make sure to put the plastic safety cap onto the knurled wheel 14 to prevent trouble.

The spools

- 7 Slide on the BAUER self-threading take-up spool first and the full supply spool on top of it (see Fig. A). The beginning of the film must come out to the right; the perforations must be outside. Trim the beginning of the film at a right angle between two perforations.

How to set up the projector

Put the projector onto a firm support (projection table or the like). You may use the projector cover as a stand. The projector-to-screen distance should be chosen in such a way that the screen is illuminated from edge to edge.

- 17 On projectors fitted with a zoom lens the screen image size can be adjusted with the knurled front ring of the lens (in making such an adjustment hold the rear knurled ring). For aligning the light beam the projector is fitted with a front elevation.
- 19 Elevation for vertically aligning the light beam to the screen.

How to switch on the projector

- 2 Depress the red key until it engages in its 'down' position
- 6 Pull down the switch lever
- 1 Depress the white key without releasing the switch lever 6;
This done, projector and lamp are 'on'.

How to lace the film

- 4-5 Lace the film under the guide rollers – the switch lever
- 6 remains in its 'down' position – and insert the beginning of the film into the film gate (see Fig. B). The claw will catch the film and advance it automatically all the way into the self-threading take-up spool.

The showing

How to select the running speed

- 12 With this switch you may instantly change the running speed (even during a showing):
- 18 f.p.s. (standard running speed)
 - 9 f.p.s. (slow motion).

Focusing and frameline adjustment

- 17 Turn the lens to the right or to the left until you obtain maximum sharpness of the screen image. For focusing the zoom lens, turn only the rear knurled ring!

In case the dividing line between two frames should be visible on the screen simply turn the knurled wheel

- 13 until this so-called frameline disappears

Important: The frameline is adjusted on the middle wheel 13.

The above-mentioned plastic cover on the film-format selection wheel prevents any confusion (especially in a darkened auditorium).

Interruption of a showing

for repeating a scene:

Just stop the supply spool by hand – and the lever

- 15 will snap to the left; This lifts the pressure pad off the film and disengages the claw from the perforations. This means that the film can be easily rewound by turning the supply spool backward (anti-clockwise) manually by the desired length of film (see Fig. C).
Repeat showing:

- 15 Push the lever to the right until it catches. This will make the film run forward again.

How to remove the film in the middle of a showing:

- 1 Switch off the projector
- 2 Press the rewind key downward beyond its engaging position and let it snap out all the way; the rewind position is 'up'.
- 18 Remove the lamphouse cover (start withdrawing close to the lens)
- 24 Press the spring to the left (see page 2)
- 23 Withdraw the film gate assembly
- 25 Loosen the screw and remove the cover
- 26 It is then possible to remove the film altogether. Replace the cover and the screw. Replace the film gate assembly (For this purpose key 2 must be 'up'.)

End of performance

Rewinding

If the end of the film is firmly secured to the core of the supply spool (we supply a set of film clips 22, see page 2, for this purpose), the projector will stop automatically at the end of the film.

- 2 For power rewinding press red key downward beyond the engaging position and let go.

- 1 Switch off the projector by means of the white key after finishing the rewinding.

In case the end of the film has not been firmly attached to the core of the supply spool, the switch lever

- 6 will snap to its 'up' position – motor and lamp are switched off. Then pull the end of the film in the direction of the empty spool; the claw will release the film.
- 1 Briefly press the key and pull down the

- 6 lever to a point where the film passes under the guide rollers and can be attached to the core of the hub of the empty spool.

Rewinding as described above (key 'up'.)

Rewinding outside the film path

Pass the end of the film over the

- 8 bolt and between the two rollers –
- 4-5 as shown in fig. 'D' – all the way to the empty spool where you have to attach it to the core.
- 2 For power rewinding depress the red key beyond its engaging position and let go.
- 6 Pull down the switch lever – and the projector will start rewinding the film.

How to exchange the projection lamp

- 18 First remove the cover (start withdrawing at the lens end of the cover); turn the
- 21 holding spring (see page 2) downwards and withdraw the lamp (together with the reflector). Insert the new lamp and close the holding spring. Be sure to avoid fingerprints on the inner surface of the reflector and on the quartz bulb! When buying spare lamps, ask for SYLVANIA DNE, 150 W, 120 V.
- The lamp socket is factory-adjusted.

Maintenance and care

- The care of the projector may be confined to occasional cleaning of the apparatus, particularly of the film handling parts. Aperture and film gate are easily accessible for cleaning: Switch off the projector; red key
- 2 must be 'up' (rewinding position).
- 18 Remove the cover

- 24 Press the spring to the left and simultaneously withdraw the film gate assembly.
- 23 Clean the film gate and the pressure pad with a hard brush. In case the dirt or the emulsion deposits have already hardened, use a wooden stick (match)
- 23 Re-insert the film gate assembly and replace the
- 18 lamphouse cover.

If, for some reason or other, you should be in doubt about the functioning of your projector, just turn it in to your nearest BAUER service station or to your photo dealer.

Modification rights reserved.

Deutsch

Der Projektor BAUER T 4 ist ein vielseitiger Mehrformat-Projektor, mit dem Super-8-, Single-8- und Normal-8-Filme wiedergegeben werden können. Sie können mit diesem Gerät:

- während der Projektion die Vorführgeschwindigkeit (Normalgang oder Zeitlupe) ändern,
- Szenen wiederholen,
- den Film an jeder beliebigen Stelle anhalten,
- den Film schnell zurückspulen, ohne ihn aus der Filmführung herausnehmen.

Für besonders Eilige hier die wichtigsten Bedienungselemente des Projektors:

- 1 Hauptschalter zum Ein- und Ausschalten des Geräts
- 2 Schnellrückspulung
Taste unten: normale Projektion
Taste oben: Rückwicklung
- 6 Schalthebel
Ist das Film-Ende nicht am Spulenkern

befestigt, so werden Motor und Projektionslampe am Ende des Filmes durch den Schalthebel 6 ausgeschaltet.

- 12 Schalter zur Geschwindigkeitswahl
Normalgang (18 Bilder/s)
Zeitlupe (9 Bilder/s)
- 13 Rändelrad zur Bildstrichverstellung
- 14 Rändelrad zur Formatwahl
(N = Normal-8, S = Super-8 und Single-8).

Vorbereitungen

Netzanschluß

Das Gerät ist für den Anschluß an das 115 V / 60 Hz - Wechselstromnetz ausgelegt.

- 9 Steckbuchse für das Netzkabel.

Filmformat wählen

- 14 Rändelradstellung "S" bei Vorführung von Super-8- oder Single-8-Filmen
- 3 Super-8-Spulenadapter auf die Spulenchse 7 aufstecken

14 Rändelradstellung "N" für Normal-8-Filme

8 Bolzen zur Aufbewahrung des Super-8-Spulenadapters bei der Projektion von Normal-8-Filmen.

Wichtig: Bei eingelegtem Film darf das Rändelrad auf keinen Fall verstellt werden! Drücken Sie daher die mitgelieferte Plexischutzkappe auf das Rändelrad **14**.

Filmspulen aufstecken

7 BAUER-Filmfangspule nach hinten, volle Filmspule vorne auf die Spulenachse aufsetzen (siehe Bild A). Der Filmanfang muß rechts, die Perforation vorne liegen. Filmanfang zwischen 2 Perforationslöchern gerade abschneiden.

Projektor aufstellen

Gerät auf eine feste Unterlage stellen (auf Projektionstisch oder dergleichen) – die Projektorschutzhaube kann dabei als Untersatz dienen. Der Abstand zwischen Projektor und Bildwand soll so gewählt werden, daß möglichst die ganze Bildwand ausgeleuchtet wird.

17 Bei Geräten mit Vario-Objektiv kann die Bildgröße durch Drehen des vorderen Objektiv-Rändelrings eingestellt werden (dabei hinteren Rändelring festhalten). Zum Ausrichten des Projektionsstrahls kann das Gerät vorne in der Höhe verstellt werden.

19 Höhenverstellung zum Ausrichten des Projektionslichtes auf die Leinwand.

Projektor einschalten

2 Rote Taste in der unteren Stellung einrasten

6 Schalthebel nach unten ziehen

1 Weiße Taste drücken, ohne den Schalthebel **6** loszulassen; Projektor und Lampe sind eingeschaltet.

Film einfädeln

4-5 Unter den Führungsrollen Film hindurchführen – Schalthebel **6** bleibt nun in der unteren Stellung – und Filmanfang in die Filmbahn einschieben (siehe Bild B). Der Film wird vom Transportgreifer erfaßt und bis in die Aufwickelrolle transportiert.

Vorführung

Vorführgeschwindigkeit wählen

- 12 Mit diesem Schalter können (auch während der Vorführung) wahlweise 2 Vorführgeschwindigkeiten eingestellt werden:
- 18 Bilder/s (Normalgeschwindigkeit),
 - 9 Bilder/s (Zeitlupe).

Bildschärfe und Bildstrich einstellen

- 17 Objektiv nach rechts oder links drehen, bis das projizierte Bild optimal scharf erscheint. Beim Vario-Objektiv nur am hinteren Rändelring drehen!
Sollte auf der Bildwand der Trennstrich zwischen den Filmbildern sichtbar sein, drehen Sie am Rändelrad,
- 13 bis dieser sogenannte Bildstrich verschwunden ist.
- Wichtig:** Der Bildstrich wird am mittleren Einstellrad **13** nachgestellt. Eine Verwechslung mit dem Formateinstellrad (bei abgedunkeltem Vorführraum) wird durch die Plexiglasskappe verhindert.

Vorführung unterbrechen

- Zur Wiederholung einer kurzen Szene: Ablaufende Filmspule mit der Hand anhalten – Hebel
- 15 schnappt nach links; dadurch wird das Filmandruckstück abgehoben und der Transportgreifer ist nicht mehr im Eingriff. Der Film kann nun durch Drehung der ablaufenden Spule nach links in der gewünschten Länge von Hand zurückgedreht werden (siehe Bild C).
Neuer Einsatz:
- 15 Hebel bis zum Anschlag nach rechts drücken und loslassen – der Film läuft wieder an.

Herausnehmen eines halb abgelaufenen Films:

- 1 Projektor ausschalten
- 2 Rückspultaste über den Rastpunkt hinaus nach unten drücken und loslassen; Rückwickelstellung (oben)
- 18 Lampenhausdeckel abnehmen (zuerst vorne in Objektivnähe herausziehen)

- 24 Feder nach links drücken (siehe Seite 2)
- 23 Filmandruckhalter seitlich herausnehmen
- 25 Schraube lösen und Abdeckung
- 26 abnehmen. Der Film kann nun seitlich herausgenommen werden. Anschließend Abdeckung mit Schraube wieder anbringen. Filmandruckhalter wieder einsetzen. (Taste 2 muß dazu in der oberen Position sein.)

Ende der Vorführung

Film rückspulen

Ist das Film-Ende fest am Kern der Filmspule fixiert (für 15-m-Spulen liefern wir zu diesem Zweck einige Filmclips 22 mit; siehe Seite 2), wird der Projektor am Ende der Vorführung automatisch gestoppt.

- 2 Rote Taste zum motorischen Rückspulen über den Rastpunkt hinaus nach unten drücken und loslassen.
- 1 Mit weißer Taste nach Beendigung des Rückspulvorganges Gerät ausschalten.

Wenn das Film-Ende nicht im Spulenkern befestigt ist, springt der Schalthebel

- 6 in seine obere Position – Motor und Projektionslicht sind ausgeschaltet. Ziehen Sie nun das Filmende in Richtung der leeren Filmspule; der Transportgreifer gibt den Film frei.

- 1 Taste tippen und Schalthebel

- 6 so weit herunterziehen, daß der Film unter den Führungsrollen hindurchgeführt und im Kern der leeren Filmspule befestigt werden kann.

Rückspulen wie oben beschrieben (Taste 2 ausgerastet).

Rückspulen außerhalb des Filmlaufweges

Das Filmende wird über den

- 8 Bolzen und zwischen den
- 4-5 Rollen hindurchgeführt, wie im Bild D gezeigt, zur leeren Spule geführt und dort im Kern befestigt.
- 2 Zum motorischen Rückspulen rote Taste über den Rastpunkt nach unten drücken und loslassen.

- 6 Schalthebel herunterziehen – der Film wird zurückgespult.

Projektionslampe auswechseln

- 18 Deckel abnehmen (zuerst vorne in Objektivnähe herausziehen).
- 21 Haltebügel (siehe Seite 2) nach unten klappen und die Lampe (mit Reflektor) seitlich aus ihrer Fassung herausziehen. Neue Lampe einstecken und den Haltebügel wieder nach oben klappen. Vermeiden Sie Fingerabdrücke auf der Innenseite des Reflektors und auf dem Quarztubus der Lampe! Beim Kauf von Ersatzlampen verlangen Sie die Type SYLVANIA DNE, 150 W, 120 V.
Der Lampensockel ist werksseitig justiert.

Pflege und Wartung

Die Pflege des Projektors beschränkt sich auf die Sauberhaltung des Geräts, besonders der Teile, mit denen der Film in Berührung kommt. Bildfenster und

- Filmbahn sind zur Reinigung leicht zugänglich: Gerät ausschalten; rote Taste
- 2 muß in der oberen Position sein (Stellung "Rückspulen"),
- 18 Lampenhausdeckel abnehmen,
- 24 Feder nach links drücken und gleichzeitig das Andruckstück mit Halter
- 23 seitlich herausnehmen. Filmbahn und Andruckstück mit einem kräftigen Pinsel (Borsten) säubern. Falls die Film- und Schmutzablagerungen bereits verhärtet sind, sollte zur Reinigung zusätzlich noch ein Holzstäbchen verwendet werden (Streichholz).
- 23 Filmandruckhalter und Lampenhausdeckel
- 18 wieder anbringen.

Sollten Sie einmal nicht ganz sicher sein, ob Ihr Projektor einwandfrei funktioniert, dann wenden Sie sich bitte an Ihren Fachhändler oder an die nächste BAUER-Kundendienststelle.

Änderungen vorbehalten.

Kundendienststellen in Deutschland:

Robert Bosch Elektronik GmbH.

1 Berlin 20, Zitadellenweg 34
Telefon (0311) 8 90 48 19 - 20

Ing. Max Henkel

2 Hamburg 50, Lippmannstraße 53
Telefon (0411) 4 39 66 11

Robert Bosch Elektronik GmbH.

3 Hannover, Tiestestraße 14
Telefon (0511) 81 20 46

Ing. W. Klitzing

3 Hannover, Celler Straße 12
Telefon (0511) 2 05 17

Robert Bosch Elektronik GmbH.

43 Essen, Gewerbehofstraße 9
Telefon (02141) 22 75 44

Robert Bosch Elektronik GmbH.

46 Dortmund, Ziethenstraße 15
Telefon (0231) 4 19 51

Rudolf Bergfelder, Ing. VDE

5 Köln-Zollstock, Höniger Weg 107-109
Telefon (0221) 37 10 56 - 57

Robert Bosch Elektronik GmbH.

5 Köln-Braunsfeld, Stolberger Straße 370
Telefon (0221) 49 50 91

Robert Bosch Elektronik GmbH.

6 Frankfurt/M., Theodor-Heuss-Allee 70
Telefon (0611) 77 50 21

Robert Bosch Elektronik GmbH.

6 Frankfurt/M., Taunusstraße 47
Telefon (0611) 33 24 39

Robert Bosch Photokino GmbH.

7 Stuttgart-Untertürkheim
Beim Inselkraftwerk 10
Telefon (0711) 30 13 235

Robert Bosch Elektronik GmbH.

8 München 2, Seidlstraße 13
Telefon (0811) 59 30 87 - 88 - 89 - 80

Robert Bosch Elektronik GmbH.

85 Nürnberg, Marienstraße 6
Telefon (0911) 20 48 66

Le projecteur BAUER T 4 est un projecteur prévu pour plusieurs formats, c'est-à-dire qu'avec le même appareil on peut tout aussi bien projeter des films super 8, single 8 que des films standards 8. Avec ce projecteur vous pouvez:

- Au cours de la projection, modifier la vitesse de projection (vitesse normale ou au ralenti).
- Repasser les mêmes scènes.
- Arrêter le film sur une scène de votre choix.
- Réembobiner très rapidement le film, sans être obligé de le sortir de ses galets de guidage.

Pour les personnes pressées, voici les manœuvres d'emploi à suivre principalement pour la bonne marche du projecteur:

1 Commutateur principal pour allumer et éteindre le projecteur

2 Réembobinage rapide

Touche en bas: projection normale,
Touche en haut: réembobinage.

6 Levier de commutation.

Si l'extrémité du film n'est pas accrochée au noyau de la bobine, le moteur et la lampe de projection seront arrêtés en fin de projection à l'aide du levier de commutation **6**.

12 Commutateur pour le choix de la vitesse:
Vitesse normale (18 im/sec.)

Ralenti (9 im/sec.)

13 Bouton moleté pour le réglage de la ligne de séparation d'images

14 Bouton moleté pour le choix du format d'image

(N=standard 8 (normal 8), S=super 8 et single 8)

Préparatifs

Branchement sur le réseau

L'appareil est construit pour le branchement sur le secteur à courant alternatif 115 V/60 Hz.

- 9 Prise pour le câble de réseau.

Choix du format du film

- 14 Bouton moleté de réglage "S" pour projection en super 8 ou en single 8.
- 3 Placer l'adaptateur de bobines super 8 sur l'axe de bobine 7.
- 14 Bouton moleté de réglage "N" pour projection en "normal 8".
- 8 Goujon pour la conservation de l'adaptateur de bobines super 8 lors de projection en "normal 8" (film standard).
Important: Lorsque le film est monté sur l'appareil le bouton moleté ne doit en aucun

cas être déplacé! Appuyer le capuchon de protection en matière plastique livré avec le projecteur sur le bouton moleté.

Mise en place des bobines de film

- 7 Placer la bobine réceptrice BAUER à l'arrière, la bobine pleine à l'avant sur leurs axes (voir fig. A). L'amorce du film doit se trouver à droite les perforations étant devant. Couper droit l'amorce entre deux perforations.

Mise en place du projecteur

Placer le projecteur sur une base solide (table de projection ou autre du même genre). On peut également utiliser le capot de protection de l'appareil à cet effet. La distance entre le projecteur et l'écran de projection sera choisie de telle sorte que, si cela est possible, tout l'écran soit éclairé.

- 17 Avec les appareils munis d'un objectif-vario, la grandeur d'image sera réglée en tournant la bague moletée frontale de

l'objectif. (Ce faisant, maintenir la bague moletée arrière.) Pour aligner le faisceau de rayons lumineux, on peut régler par l'avant, l'appareil en hauteur.

- 19 Réglage en hauteur pour l'alignement du faisceau lumineux sur l'écran.

Allumage du projecteur

- 2 Enclencher la touche rouge en bas.
- 6 Abaisser le levier de commutation vers le bas.
- 1 Appuyer sur la touche blanche, sans pour cela relâcher le levier de commutation 6. Le projecteur et la lampe sont allumés.

Introduction du film

- 4-5 Conduire le film sous les galets de guidage.
Le levier de commutation 6 reste en position basse – introduire alors l'amorce du film dans le couloir de film (voir fig. B).
Le film sera transporté par la griffe et conduit jusqu'à la bobine réceptrice.

Projection

Choix de la vitesse de projection

- 12 Le choix de la vitesse de projection peut être fait (même en cours de projection) à l'aide de ce commutateur. Deux vitesses au choix:
18 im/sec. (vitesse normale),
9 im/sec. (ralenti).

Réglage de la netteté d'image et de la ligne de séparation entre deux images:

- 17 Tourner l'objectif soit vers la droite, soit vers la gauche jusqu'à ce que l'image projetée soit nette au maximum. Avec un projecteur muni d'un objectif-vario, ne tourner que la bague moletée à l'arrière. Si sur l'écran, cette dite ligne de séparation entre deux images apparaît, tourner alors la roue moletée.
- 13 Cette ligne de séparation disparaît.
- Important:** La ligne de séparation entre deux images sera re-réglée à l'aide de la roue de réglage 13. Une confusion avec

la roue de réglage de l'image (dans une salle de projection sombre) sera évitée à l'aide du capuchon en matière plastique.

Interruption dans la projection

Pour la répétition d'une courte scène: Retenir avec la main la bobine de film en marche. Le levier

- 15** est décliqueté vers la gauche et de ce fait la pièce-presseur du film est relevé et la griffe de transport n'est plus encliquetée. Le film peut, par tournage de la bobine en marche être ramené à la main et vers la gauche dans la position de longueur désirée (voir fig. C).

Nouvelle pièce intercalaire:

- 15** Appuyer ce levier vers la droite jusqu'à la butée et le laisser libre – le film repart.

Pour sortir un film à moitié projeté:

- 1** Arrêter le projecteur
- 2** Ejecter vers le bas la touche de réembobinage au dessus du point d'en-

clenchement et la laisser libre; réembobinage (en haut).

- 18** Retirer le capot du boîtier de lampe (tout d'abord le tirer vers l'avant à la proximité de l'objectif)
- 24** Appuyer le ressort vers la gauche (voir page 2)
- 23** Retirer latéralement le support de pression du film
- 25** Desserrer la vis et retirer le
- 26** recouvrement. Le film peut maintenant être sorti latéralement. En fin, replacer le recouvrement avec la vis. Replacer le support de pression du film (pour cela, la touche **2** doit se trouver en position supérieure).

Fin de la projection

Réembobinage du film

Si la fin du film est bien fixée au noyau de la bobine (pour des bobines de 15 m, nous livrons dans ce but des clips d'attache de film **22**, voir page 2), le projecteur

s'arrêtera de lui-même en fin de projection.

- 2 Touche rouge pour le réembobinage par moteur.

Ejecter vers le bas cette touche au-dessus du point d'enclenchement et la laisser libre.

- 1 Dès le réembobinage terminé, arrêter le projecteur à l'aide de la touche blanche.

Quand la fin du film n'est pas bien fixée au noyau de la bobine, le levier de commutation saute

- 6 sur sa position supérieure – Le moteur et la lampe de projection sont éteints. Tourner alors la fin du film en direction de la bobine vide; la griffe de transport laisse le film libre.

- 1 Appuyer sur la touche et tirer le levier de commutation

- 6 vers le bas jusqu'à ce que le film soit amené sous les galets de guidage et puisse être fixé au noyau de la bobine vide.

- 2 Réembobinage, comme décrit ci-dessus (touche n'est pas appuyée).

Réembobinage sans que le film passe par le chemin de déroulement

La fin du film, comme montré sur la fig. D, sera amenée au-dessus

- 8 du goujon et entre les galets jusqu'à la bobine vide et fixée au noyau de cette dernière.

Réembobinage par moteur, éjecter vers le bas la touche rouge au-dessus du point d'enclenchement et la laisser libre.

- 6 Tirer vers le bas le levier de commutation. Le film est réembobiné.

Remplacement de la lampe de projection

- 18 Retirer le capot du boîtier de lampe (le retirer tout d'abord vers l'avant à proximité de l'objectif).

- 21** Basculer vers le bas le ressort de fixation (voir page 2) et retirer latéralement la lampe (avec réflecteur) de sa monture. Placer la nouvelle lampe et basculer le ressort de fixation vers le haut. Eviter des empreintes digitales sur le côté intérieur du réflecteur et sur le verre de la lampe à quartz. Lors de l'achat de lampes de remplacement demandez: SYLVANIA DNE, 150 W, 120 V.
Le socle de la lampe est ajusté en usine.

Entretien et soins

Les soins à apporter au projecteur se limitent à le conserver en parfait état de propreté et principalement les parties en contact avec le film. La fenêtre de projection et le couloir de film sont d'accès très facile pour le nettoyage: Arrêter l'appareil; la touche rouge

- 2** doit se trouver en position haute (position de "réembobinage")
- 18** Retirer le couvercle du boîtier de lampe

- 24** Appuyer vers la gauche le ressort tout en retirant latéralement la pièce-presseur avec son support.

- 23** Nettoyer à l'aide d'un pinceau assez fort (brosse) le couloir de film ainsi que la pièce-presseur. Si le dépôt laissé par le film ou la poussière s'est durci, utiliser pour le nettoyage un petit bout de bois (allumette).
Remettre alors en place

- 23** le support du presseur de film et le
- 18** couvercle du boîtier de lampe.

Si vous aviez des doutes sur le bon fonctionnement de votre projecteur, veuillez dans ce cas vous adresser au service après-vente BAUER le plus proche de votre domicile.

Tout droit de modifications réservé.

El BAUER T4 proyecta indistintamente las películas del antiguo formato Doble-8 (normal-8) y del nuevo formato Super-8 y Single-8. Este proyector le ofrece múltiples posibilidades:

- Cambiar la velocidad de marcha durante la proyección (marcha normal o marcha lenta)
- Repetir las escenas
- Parar la película en cada momento
- Rebobinado rápido sin sacar la película de su camino.

Para ellos que tienen prisa, aquí los mandos más importantes del proyector:

- 1 Tecla para conectar y desconectar el aparato
- 2 Tecla para rebobinado rápido:
posición 'proyección': tecla por debajo,
posición 'rebobinado': tecla por arriba.

6 Palanca del interruptor:

Caso que el fin de la película no esté fijado en el núcleo del carrete, la palanca desconectará automáticamente el motor y la lámpara al fin de la proyección.

- 12 Conmutador para el cambio de velocidad marcha normal (18 imágenes por segundo) marcha lenta (9 imágenes por segundo).
- 13 Mando moleteado para ajustar la línea de separación entre las imágenes.
- 14 Mando moleteado para el cambio del formato (N=Normal-8 / S=Super-8 y Single-8).

Preparaciones

Conexión a la red

El aparato ha sido diseñado para la conexión a la red de suministro de corriente alterna de 115 v, 60 Hz.

- 9 Clavijero para el cordón de la red.

Elegir el formato

- 14 Poner el mando moleteado a 'S' para la proyección de películas Super-8 o Single-8.
- 3 Colocar el adaptador para carretes Super-8 sobre el eje 7.
- 14 Poner el mando a 'N' para Normal-8 (Doble-8).
- 8 Perno para guardar el adaptador para carretes de Super-8 al proyectar películas Normal-8.
Importante: ¡Con la película colocada no hagan nunca girar el mando moleteado
14! Colóquese la tapa de plexiglas sobre el mando moleteado.

Colocar los carretes

- 7 Colocar el carrete de recepción enteramente hacia atrás sobre el eje, y luego, el carrete cargado por delante en el mismo eje (ver cuadro A). El comienzo de la película debe salir en el sentido de las agujas del reloj; el borde perforado de la

película debe mirar hacia Vd. Cortar en línea recta y entre dos agujeros de perforación el comienzo de película.

Instalar el proyector

Colocar el proyector sobre un soporte firme (por ejemplo: mesa de proyección); la tapa protectora resulta una base práctica para el proyector. La distancia de proyección debe escogerse de manera que quede iluminada toda la pantalla.

- 17 Con el objetivo Vario se puede ajustar el tamaño de la imagen proyectada, haciéndose girar el anillo moleteado delantero del objetivo (sujetando al mismo tiempo el anillo moleteado trasero). Para el centrado del proyector sobre la pantalla está equipado con un elevador que se encuentra al lado delantero.
- 19 Elevador para alinear el proyector.

Conectar el proyector

- 2 Oprimir hacia abajo la tecla hasta el engaste

- 6 Tirar la palanca del interruptor hacia abajo
- 1 Oprimir la tecla blanca sin soltar la palanca 6 – está conectado el motor y la luz.

Enhebrar la película

- 4/5 Introducir la película por debajo de los rodillos de guía - la palanca 6 queda ahora en su posición inferior - enhebrar la película en el canal de entrada (ver cuadro B). La película serpentea automáticamente por el aparato hasta ser cogida por el carrete de recepción.

La proyección

Ajustar la velocidad

- 12 Con este conmutador se puede (también durante la proyección) ajustar a voluntad 2 velocidades:
 - 18 imágenes por segundo (velocidad normal),
 - 9 imágenes por segundo (marcha lenta).

Ajustar la nitidez y la línea separadora

- 17 Ajustar la nitidez de la imagen haciéndose girar el objetivo hacia la derecha o la izquierda. Girar el objetivo Vario solamente mediante el anillo moleteado posterior. Si sobre la pantalla fuera visible la línea a separadora, haga girar
- 13 el mando moleteado hasta que desaparezca dicha línea.

- Importante:** Se ajusta la línea separadora mediante el mando central. ¡No confunda Vd. esto con el mando para el cambio del formato! (Colocar la tapa de plexi-glas sobre este último).

Interrumpir la proyección

Para repetir una escena:

- 15 Parar el carrete cargado mediante la mano – la palanca dispara hacia la izquierda; la pieza de presión está levantada y la garra ya no está enganchada. Ahora se puede rebobinar a mano la

película en longitud deseada, haciéndose girar el carrete exterior hacia la izquierda (ver cuadro C).

Nueva entrada:

- 15 Accionar la palanca hacia la derecha hasta el tope y soltarla – la película está puesta en marcha.

Para sacar una película parcialmente proyectada:

- 1 Desconectar el proyector.
- 2 Oprimir la tecla de rebobinado sobre la posición de engaste hacia abajo, y luego soltarla; posición 'rebobinado' (arriba).
- 18 Quitar la tapa del alojamiento de la lámpara (tirar hacia fuera primeramente cerca del objetivo).
- 24 Apretar el resorte hacia la izquierda (ver página 2)
- 23 Sacar el soporte de la pieza de presión hacia el lado
- 25 Aflojar el tornillo y

26 quitar la tapa; ahora se puede sacar la película hacia el lado; después re-montar la tapa con el tornillo; insertar el soporte de la pieza de presión.

- 2 Para ello, la tecla debe estar en su posición superior.

Fin de la proyección

Rebobinar la película

La película está automáticamente parada al fin de la proyección, **si el extremo de la película está bien fijado en el núcleo del carrete**. Para los carretes pequeños de 15 m suministramos para ello unas piezas de fijación **22** (ver página 2).

- 2 Para el rebobinado rápido, sírvase oprimir la tecla roja sobre la posición de engaste hacia abajo, y luego soltarla.
- 1 Cuando el rebobinado ha finalizado, desconecte el aparato mediante la tecla blanca.

Caso que el fin de la película no esté fijado en el núcleo del carrete, salta

- 6 la palanca en su posición superior – está desconectado el motor y la luz. Tirar el fin de la película en dirección del carrete vacío – el transportador suelta la película.

- 1 Apretar la tecla y
- 6 agitar la palanca hacia abajo, hasta que se puede introducir la película entre los rodillos de guía y fijarlo en el núcleo del carrete vacío.

Rebobinar como descrito por arriba (tecla disparada).

Rebobinar fuera del camino de la película

- 8 Llevar el fin de la película sobre el perno y entre
- 4/5 los rodillos hasta el carrete vacío y sujetarlo en el núcleo del mismo (ver cuadro D).

- 2 Para el rebobinado a motor, sirvase oprimir la tecla roja sobre la posición de engaste hacia abajo, y luego soltarla.

- 6 Tirar la palanca del interruptor hacia abajo – la película está rebobinada.

Cambiar la lámpara de proyección

- 18 Quitar la tapa del alojamiento de la lámpara (tirar hacia fuera primeramente cerca del objetivo).
- 21 Girar el arco (ver página 2) hacia abajo y extraer la lámpara (junto con el reflector) del zócalo. Colocar la nueva lámpara y cerrar el arco. Evitese impresiones digitales sobre la superficie interior del espejo sobre el tubo de cuarzo de la lámpara! Al comprar lámparas de repuesto, sirvase preguntar por el tipo SYLVANIA DNE, 150 W, 120 V. El zócalo de la lámpara ha sido ajustado en la fábrica.

Cuidado y entretenimiento

El cuidado se limita a mantener limpio el proyector, especialmente las piezas que tienen contacto con la película. La ventanilla de la imagen y el canal de la película son de fácil acceso: desconectar el aparato. La tecla

- 2 debe estar en su posición superior (posición 'rebobinado').
- 18 Quitar la tapa del alojamiento de la lámpara.
- 24 Apretar el resorte hacia la izquierda y simultáneamente sa –
- 23 car el soporte de la pieza de presión. Limpiar la ventanilla y el canal mediante un pincel. Caso que el depósito de película y suciedad esté endurecido, debe emplear un objeto de madera (fósforo).
- 23 Insertar el soporte de la pieza de presión y colocar
- 18 la tapa del alojamiento de la lámpara.

En caso de reclamaciones, sírvase dirigir a su proveedor habitual o a uno de nuestros Servicios para la Clientela.

Salvo modificaciones.

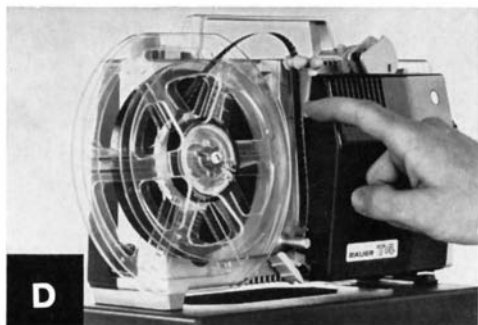
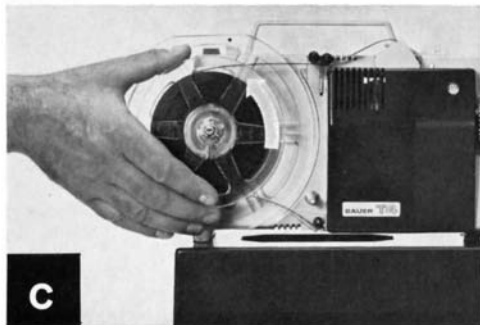
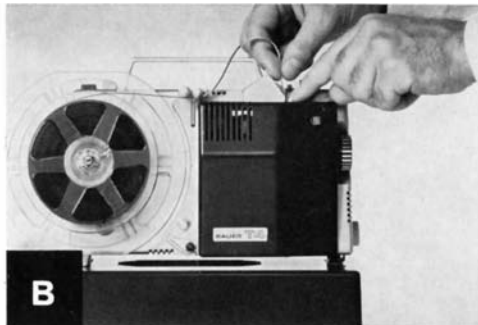
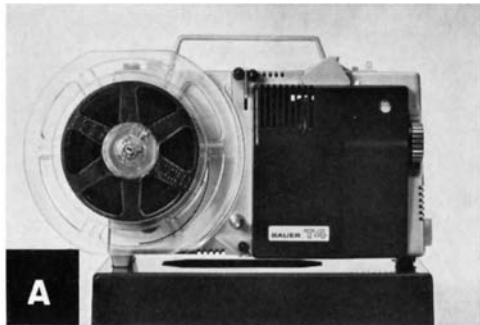



Accessories

Super 8 movie editor BAUER F 1 super,
BAUER super 8 splicer.

Zubehör

Super-8-Filmbetrachter BAUER F 1 super,
BAUER Super-8-Klebpresse.

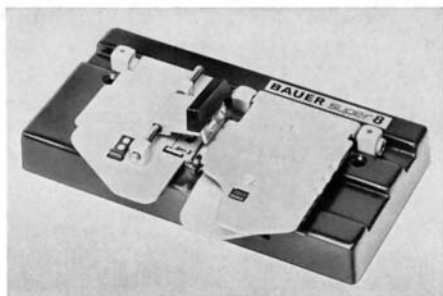

Accessoires

Visionneuse super 8 BAUER F 1 super.
Colleuse super 8 BAUER.

Accesorios

Moviola de Super-8, BAUER F 1 super.
Empalmadora BAUER para Super-8.



Exclusive United States Importer

ALLIED IMPEX CORPORATION

168 Glen Cove Road Carle Place, New York 11514

Distributors and Service Stations:

Interstate Photo Supply Corporation

168 Glen Cove Road
Carle Place, New York 11514

Interstate Photo Supply Southwest Corporation

1393 Round Table Drive
Dallas, Texas 75247

Interstate Photo Supply Western Corporation

1025 Airway Street
Glendale, California 91201

Interstate Photo Supply Midwest Corporation

6445 North Hamlin Avenue
Chicago, Illinois 60645

USA english · deutsch · français · español

8 699 970 093 - 004 / VKT

Printed in West Germany · Imprimé en Allemagne par M. Münzenmayer, Esslingen